

VoiceXpert

USB 4K Ai Видеобар VXV-312
с беспроводными микрофонами
Краткая инструкция

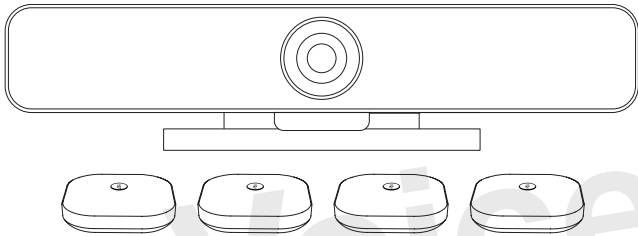

www.voicexpert.ru

Ссылка
на видеоинструкцию



Внешний вид

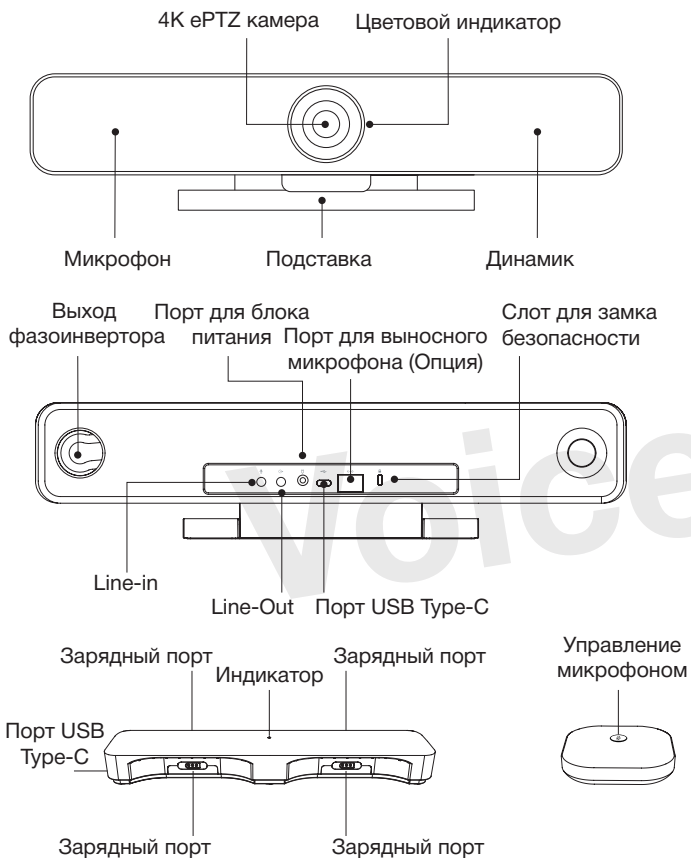

Что в коробке

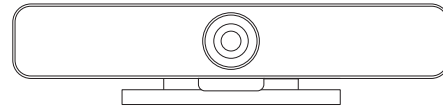

Видеобар VoiceXpert VXV-312



Пульт управления x1

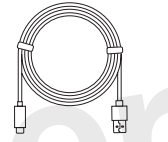

5 м. USB кабель x1

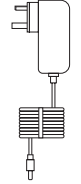

Блок питания x1

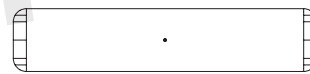

Зарядная станция для микрофонов x1



Беспроводные микрофоны x4

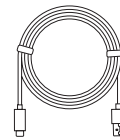

1,5 м. USB кабель x1

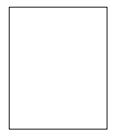

Краткая инструкция x1

Подключение:

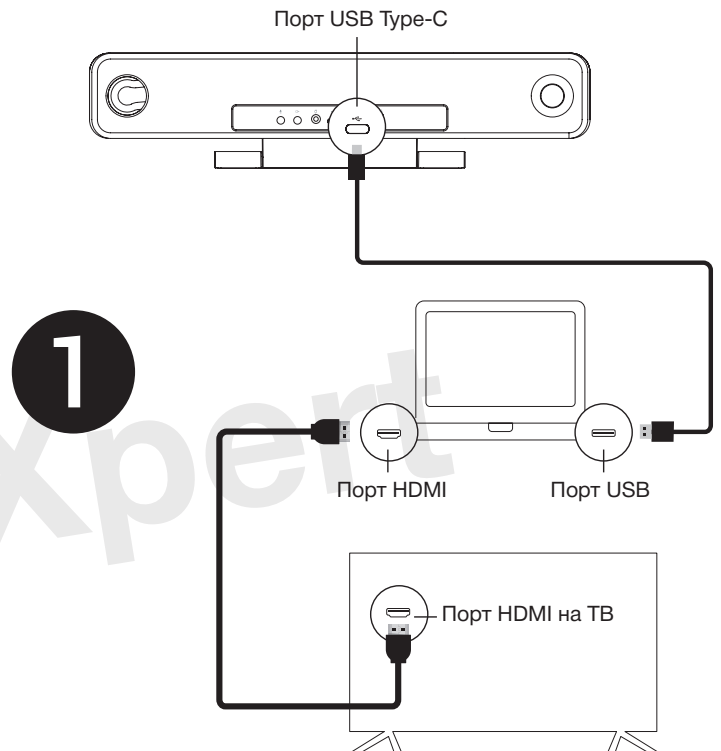

1. Подключите видеобар к ПК/Медиа хосту кабелем. Подключите ПК/Медиа хост к ТВ кабелем HDMI.

www.voicexpert.ru

www.voicexpert.ru

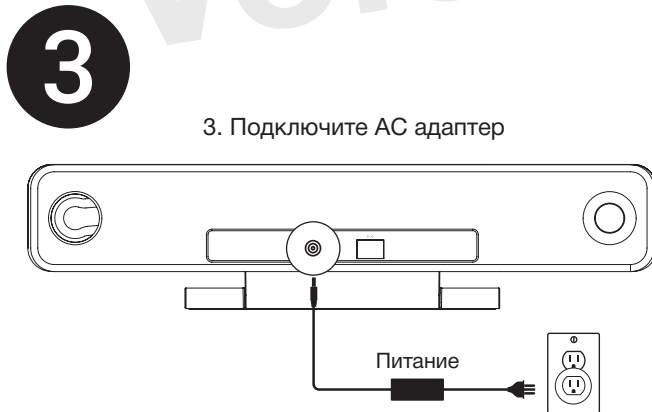
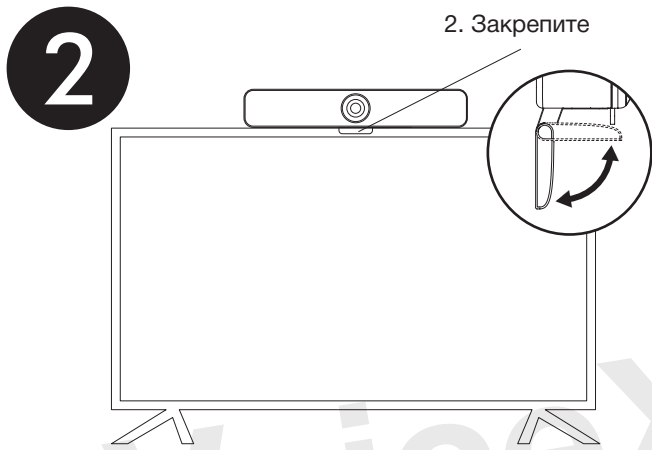

© VoiceXpert 2024. www.voicexpert.ru

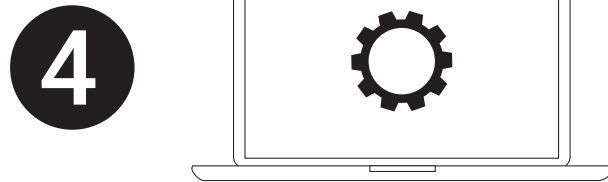

4. В настройках ПК/приложения связи укажите как источник камеры, микрофона и динамика видеобаре.

Цветовой индикатор видеобара:

Индикатор статуса камеры горит синим, когда камера используется приложением;

Красным — микрофон отключен (Mute).

Белым — беспроводной микрофон подключен.

В остальных случаях — горит зеленым.

Предустановки камеры:

Наведите объектив камеры как вам удобно, затем зажмите кнопку 1 (или 2, 3) на 2 секунды. Камера подаст звуковой сигнала, предустановка сохранена. Вы можете сохранить до трёх предустановок. Также возможно перезаписать предустановку.

© VoiceXpert 2024. www.voicexpert.ru

Пульт управления:



VoiceXpert

Комплект беспроводных микрофонов VXV-312-KIT

Краткая инструкция

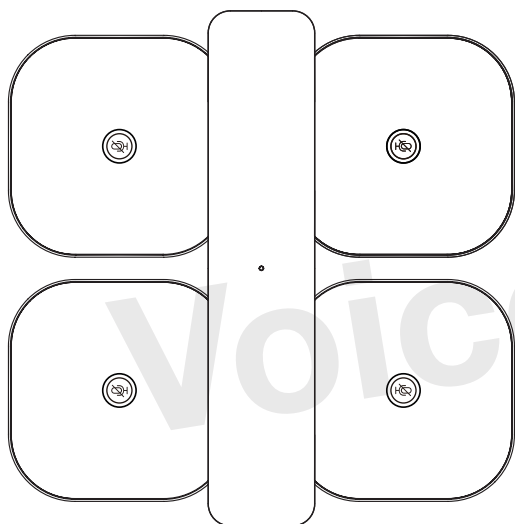

www.voicexpert.ru

Внешний вид

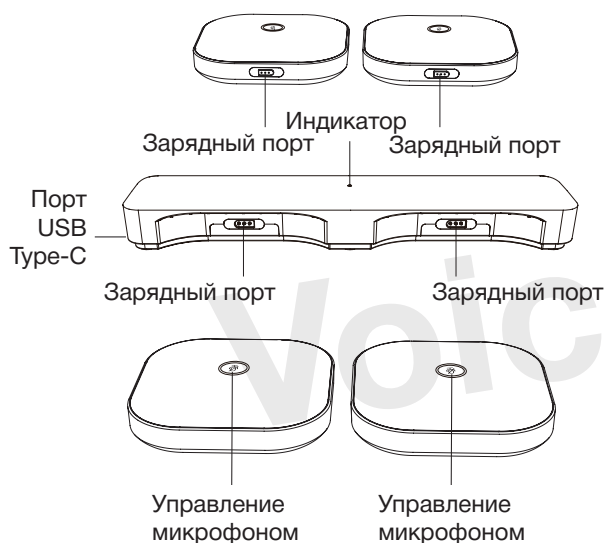

Ссылка на видеoinструкцию >>>



Что в коробке

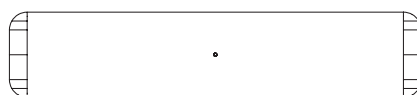

Зарядная станция для микрофонов x1

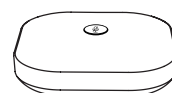

Беспроводной микрофон x4

USB кабель x1

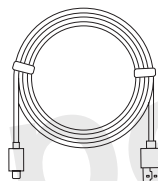

Краткая инструкция x1



www.voicexpert.ru

Управление беспроводными микрофонами

1. Включение/отключение микрофонов

- Чтобы включить или выключить питание микрофона, нажмите и удерживайте кнопку управления, расположенную сверху на корпусе выносного микрофона, в течение 2 сек.
- Когда внешний микрофон не подключен к центральному видеобару он автоматически отключится через 5 мин.
- Когда внешний микрофон подключен к центральному видеобару он отключится автоматически, если будет выключен видеобар.

2. Процедура сопряжения

- Для видеобара: нажмите на пульте дистанционного управления клавиши в следующей последовательности (◀+, ▶+, ▶) цветовой индикатор вокруг объектива начнет моргать. Это означает, что видеобар переведен в режим поиска внешних микрофонов.
- Для внешних микрофонов: выключите их. Затем нажмите и удерживайте кнопку управления микрофоном в течение 6 сек. Индикатор кнопки управления микрофоном начнет моргать белым цветом. Это означает, что внешний микрофон в режиме поиска.
- Успешное сопряжение: все устройства (видеобар и внешние микрофоны) сопряжены, если индикаторы горят постоянным цветом.

www.voicexpert.ru

3. Зарядка внешних микрофонов

Подключите внешний микрофон к зарядной станции, используя магнитный порт. Во время зарядки внешние микрофоны не будут передавать звук на видеобар.

Индикация внешнего микрофона при подключении к зарядной станции:

- o Низкий уровень заряда: моргает оранжевым цветом
- o Зарядка: горит оранжевым цветом
- o Полная зарядка: горит зеленым цветом

Примечание:

Когда микрофоны не сопряжены с видеобаром, после отключения от зарядной станции – индикатор на микрофоне будет моргать белым цветом.

Когда микрофоны сопряжены с видеобаром, после отключения от зарядной станции – индикатор на микрофоне будет гореть белым цветом

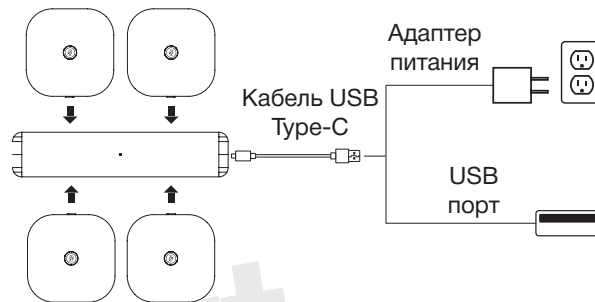

4. Приоритет работы микрофонов видеобара

Если к видеобару подключено несколько микрофонов: выносные микрофоны, проводной микрофон (не входит в комплект поставки). Тогда приоритет использования будет таким:

1. Выносные микрофоны
2. Проводной микрофон
3. Микрофонный массив видеобара